

DÉFI D'HALLOWEEN

PAR ÉQUIPE



HALLOWEEN AUX ÉTATS-UNIS

La population américaine compte 327 millions d'habitants. En 2021, 155 millions d'américains ne souhaitent pas fêter Halloween.

Combien d'Américains vont célébrer cette fête ?

Chaque famille américaine dépense environ 103 dollars pour Halloween : 49 \$ pour les costumes, 26 \$ pour les bonbons.

Combien dépensent-ils pour les décorations ?

Les Etats-Unis comptent 50 États. Chaque État vend 6 341 tonnes de bonbons pour Halloween.

Combien de tonnes de bonbons seront vendues en tout aux Etats-Unis ?





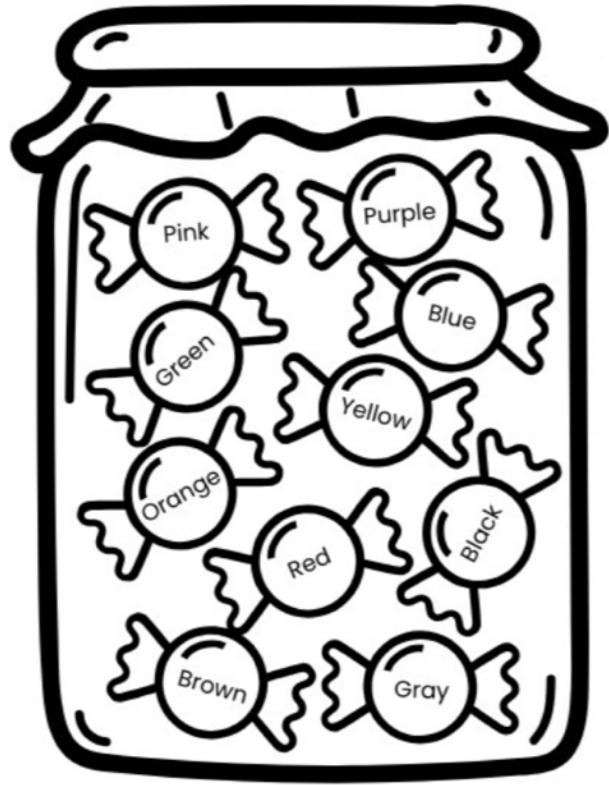

IN ENGLISH



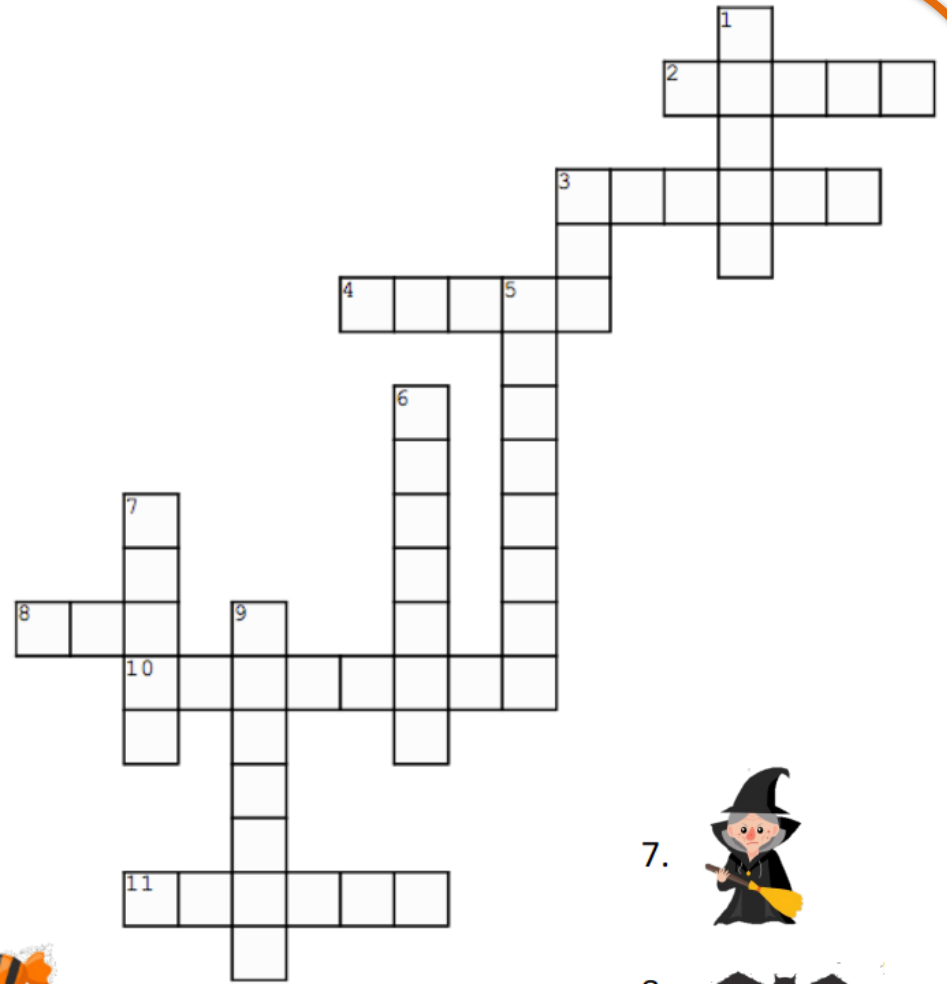



Colorie les bonbons de la bonne couleur puis complète les mots croisés :

spider - candy - ghost - cat - vampire
 candle - witch - manor - pumpkin - bat
 skeleton - cauldron



- 1. 
- 2. 
- 3. 
- 3. 

- 4. 
- 5. 
- 6. 

- 7. 
- 8. 
- 9. 
- 10. 
- 11. 

HALLOWEEN

A LA RÈGLE

ET AU CRAYON À PAPIER...

MIAOU !

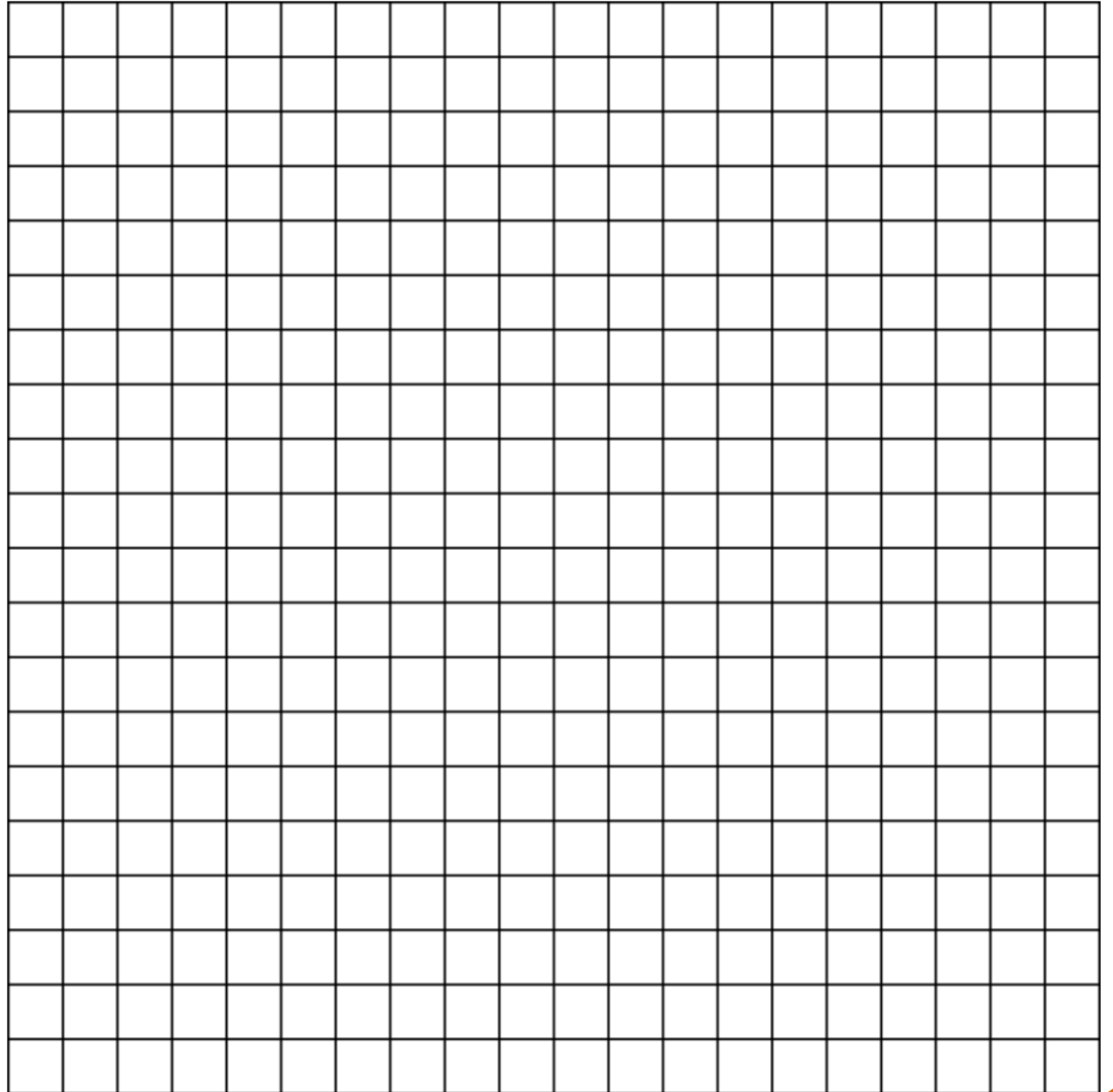
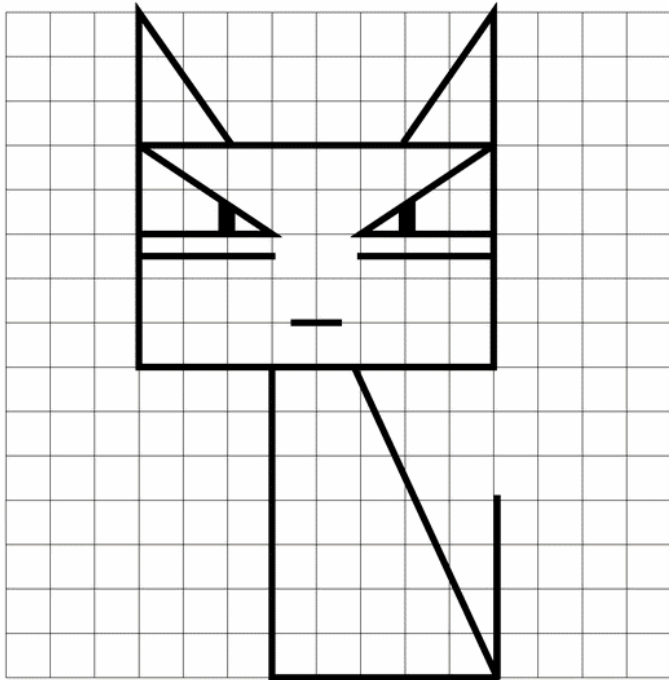

L'ORIGINE DE LA CITROUILLE

Jack O' Lantern a pour origine un vieux conte irlandais. Jack est un homme riche mais qui n'aide pas les autres. Un soir, il rencontre le Diable qui veut lui voler son âme. Jack n'a aucune envie de mourir : il persuade le Diable de lui offrir un dernier verre avant qu'ils ne partent ensemble. Le Diable accepte et se change en pièce de monnaie pour payer son dû. Mais Jack saisit immédiatement la pièce et la glisse dans son sac qui avait une serrure en forme de croix, empêchant ainsi le Diable de partir, piégé !

Jack libère le Diable à condition qu'il le laisse tranquille encore dix ans. Obligé d'accepter, le Diable regagne les Enfers, furieux !

Mais moins d'un an plus tard, Jack meurt. Chassé du Paradis pour tous ses méchancetés, il frappe à la porte des Enfers. Bien entendu, le Diable lui refuse l'entrée et Jack est condamné à errer à tout jamais. Le Diable accepte juste de lui donner quelques braises pour éclairer son chemin dans le noir que Jack met dans une citrouille... qui lui sert de lanterne !



1- De quel pays est originaire le conte ?

2- Cherche dans le dictionnaire le mot errer et copie la définition.

3- Surligne une phrase négative dans le texte.

4- Copie 3 verbes conjugués puis donne leur infinitif et leur groupe :

_____ → _____ → _____

_____ → _____ → _____

_____ → _____ → _____

NE PERDS PAS LE FIL



3

+3

+5

X9

.....



8

x2

+4

-7

+1

.....

10

-2

X5

+3

-6

+8

+2

.....

1

+9

+5

-1

+6

.....



5

+5

+9

+1

-3

-7

:2

.....

6

X8

+6

+3

-4

+5

.....

